

PRODUKTDATENBLATT

DL UGR19 PFM DN195 21 W 840 WT IP54 ZBVR

DOWNLIGHT UGR19 ZIGBEE | Blendarme Downlights, geeignet für Bildschirmarbeitsplätze und Zigbee 3.0 Technologie



Anwendungsgebiete

- Geeignet für Büroanwendungen, insbesondere Bildschirmarbeitsplätze
- Direkter Ersatz für Leuchten mit Kompaktleuchtstofflampen
- Gänge / Flure
- Bäder, Küchen und überdachte Aussenbereiche
- Allgemeinbeleuchtung

Produktvorteile

- Geeignete Leuchte für VIVARES und andere Zigbee 3.0 Licht Management Systeme
- Gute Entblendung (UGR < 19) und Cut-Off-Winkel bis 30° für eine komfortable Innenbeleuchtung
- Einfache und schnelle Installation dank einer Anschlussbox mit 5-poliger, werkzeugloser Anschlußklemme
- Flimmerarmes Licht
- Geeignet für Verwendung in staubigen und feuchten Umgebungen dank hoher Schutzart
- 5 Jahre Garantie

Produkteigenschaften

- IoT-fähige Leuchte mit Zigbee 3.0 Technologie
- Gehäusematerial: Aluminium mit Hochglanzreflektor
- Schutzart: IP54 (raumseitig) / IP20 (rückseitig)
- Anschlussbox mit Steckklemme für werkzeuglosen Anschluss



– Durchverdrahtung möglich

TECHNISCHE DATEN

Elektrische Daten

Nennleistung	21,00 W
Nennspannung	220...240 V
Netzfrequenz	50...60 Hz
Nennstrom	170 mA
Einschaltstrom	30 A
Einschaltstromdauer T_{h50}	200 μ s
Max. Anzahl der Leuchten Leitungsschutzschalter B16	120
Max. Anz. Leucht. an Sicherungsaut. C10 A	80
Max. Anzahl der Leuchten Leitungsschutzschalter C16	120
Netzleistungsfaktor λ	$\geq 0,90$
Oberschwingungsgehalt	< 20 %
Schutzklasse	II
Betriebsart	Externer LED-Treiber

Photometrische Daten

Lichtstrom	2520 lm
Lichtausbeute	120 lm/W
Farbtemperatur	4000 K
Lichtfarbe (Bezeichnung)	Kalt weiß
Farbwiedergabeindex Ra	≥ 80
Standardabweichung des Farbabweichs	≤ 5 sdc _m
Lichtstärke	-
Flimmerarm	Ja
Flimmer-Messgröße (Pst LM)	-
Messgröße für Stroboskop-Effekte (SVM)	-
Photobiologische Risikogruppe gemäß EN62778	RG1
Photobiologische Risikogruppe gemäß EN62471	RG0
Ausstrahlungswinkel	65 °
UGR	< 19

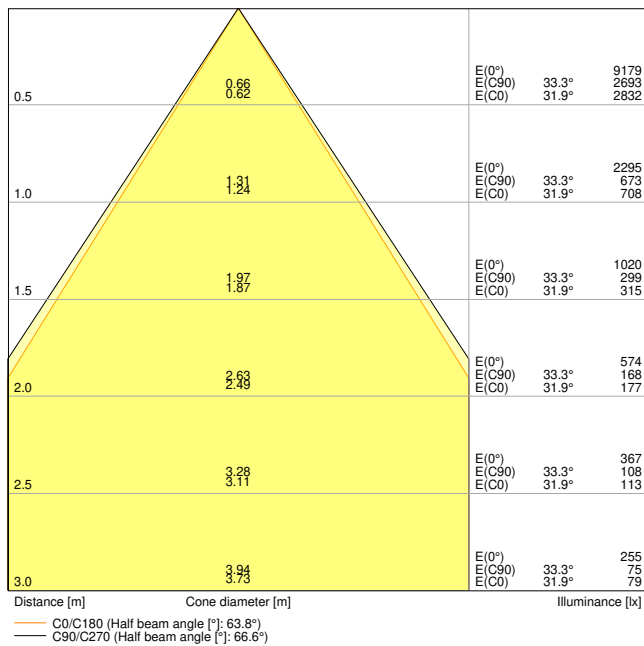

DL_UGR19_DN195_PFM_21W840_ZBVR_WT

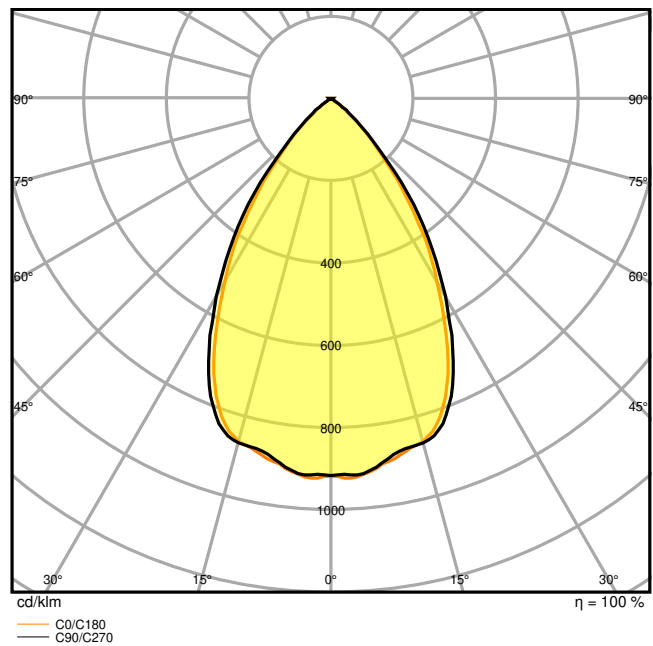

DL_UGR19_DN195_PFM_21W840_ZBVR_WT

Maße & Gewicht

Durchmesser	220,00 mm
Höhe	82,00 mm
Produktgewicht	900,00 g

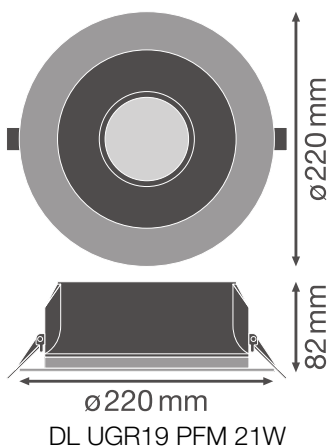

Materialien & Farben

Produktfarbe	Weiß
Gehäusefarbe	Weiß
Gehäusematerial	Aluminium
Material Abdeckung	Polycarbonat (PC)
Material der lichtemittierenden Fläche	Polycarbonat (PC)
Glühdrahtprüfung nach IEC 60695-2-12	650 °C
Quecksilbergehalt der Lampe	0.0 mg

Anwendung & Installation

Umgebungstemperaturbereich	-20...+45 °C
Lagertemperaturbereich	-40...+70 °C
Anschlussart	Schraubenlose-Anschlussklemme, 5-Pole (L, N, PE, DA+, DA-)
Schutzart	IP54/IP20
Schutzklasse IK (Stoßfestigkeitsgrad)	IK03
Dimmbar	Ja
Art der Dimmung	ZIGBEE
Montageart	Einbau
Montageort	Decke
Anwendungsumgebung	Innenanwendungen
Einbaudurchmesser	195,0 mm
Einbautiefe	120 mm
LED-Modul austauschbar	Nicht austauschbar
Mit Leuchtmittel	Ja

Lebensdauer

Lebensdauer L70/B50 bei 25 °C	70000 h ¹⁾
Lebensdauer L80/B10 bei 25 °C	60000 h ¹⁾
Lebensdauer L90/B10 bei 25 °C	40000 h
Anzahl der Schaltzyklen	100000

¹⁾ t[h]: L70 / B50 @ 25 °C (Ta), t[h]: L80 / B10 @ 25 °C (Ta), t[h]: L90 / B10 @ 25 °C (Ta)

Vorschaltgerät

Ausgangsstrom	700 mA
EVG - Ausgangs-Rippelstrom	≤ 10 %
EVG - Länge	180 mm
EVG - Breite	44 mm

EVG - Höhe	33 mm
------------	-------

Zertifikate & Standards

Normen	CE / CB / ENEC / TÜV SÜD / EAC
Leuchte mit begrenzter Oberflächentemperatur "D-Zeichen"	Nein
Ballwurfsicher	Nein







Zusätzliche Produktdaten





Anzahl Leuchtmittel	Not relevant
---------------------	--------------





TECHNISCHE AUSSTATTUNG



– Externes Vorschaltgerät enthalten

DOWNLOADS

Dokumente und Zertifikate		Name des Dokuments
	User instruction	DL UGR19 PFM
	Addon Technical Information	LSI DL UGR19 PFM
	Installation guide	Quick Installation Guide Vlvares Zigbee
	Packaging insert	Legal insert DL UGR19 PFM
	Declarations Of Conformity CE	EU Declaration of Conformity
	Declarations Of Conformity UKCA	DL UGR19 PFM WT

Fotometrische und lichttechnische Planungsdateien		Name des Dokuments
	IES file (IES)	DL UGR19 DN195 PFM 21W 840 ZBVR WT
	LDT file (Eulumdat)	DL UGR19 DN195 PFM 21W 840 ZBVR WT
	ULD file (DIALux)	DL UGR19 DN195 PFM 21W-840 ZBVR WT
	ROLF file (RELUX)	DL UGR19 DN195 PFM 21W-840

Fotometrische und lichttechnische Planungsdateien		Name des Dokuments
	UGR file (UGR table)	DL UGR19 DN195 PFM 21W840 ZBVR WT
	UGR file (UGR table)	DL UGR19 DN195 PFM 21W 840 ZBVR WT
	UGR file (UGR table)	DL_UGR19_DN195_PFM_21W840_ZBVR_WT
	LDC typ cone	DL_UGR19_DN195_PFM_21W840_ZBVR_WT
	LDC typ polar	DL_UGR19_DN195_PFM_21W840_ZBVR_WT

CAD/BIM Dateien		Name des Dokuments
	BIM_Revit_3D	DL UGR19
	CAD_STEP_3D	DL UGR19 21W

Ausschreibungstexte		Name des Dokuments
	Ausschreibungstexte	DOWNLIGHT UGR19 ZIGBEE DN195 21 W 840 WT IP54 ZBVR-de

VERPACKUNGSINFORMATIONEN

EAN	Verpackungseinheit (Stück pro Einheit)	Abmessungen (Länge x Breite x Höhe)	Bruttogewicht	Volumen
4058075459397	Faltschachtel 1	262 mm x 108 mm x 266 mm	1197.00 g	7.53 dm ³
4058075459403	Versandschachtel 16	545 mm x 452 mm x 563 mm	20749.00 g	138.69 dm ³

Die genannten Produktnummern beschreiben die kleinste bestellbare Mengeneinheit. Eine Versandeinheit kann mehrere Einzelprodukte beinhalten. Als Bestellmenge verwenden Sie bitte das Ein- oder Mehrfache einer Versandeinheit.

WEITERE KATALOGINFORMATIONEN

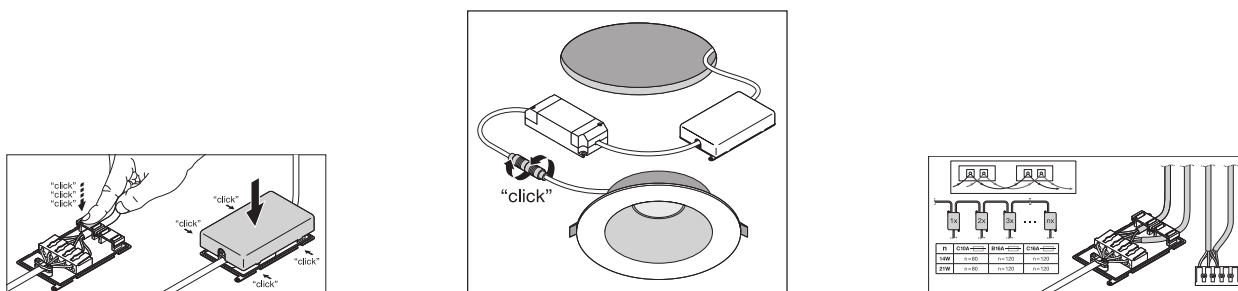

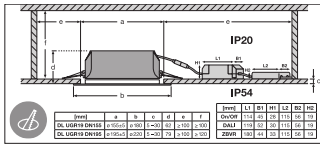

Referenzen / Verweise

– Zur Garantie siehe www.ledvance.de/garantie

Haftungsausschluss

Änderungen und Irrtümer vorbehalten. Vergewissern Sie sich, dass Sie immer den neuesten Stand verwenden.